

MARK E INDUSTRIES

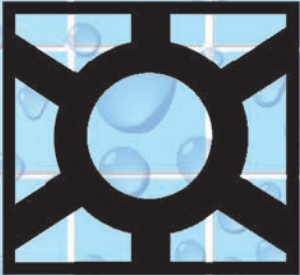

# GOOF PROOF SHOWERS®

Innovations for Contractors, Builders and the Do-It-Yourselfer

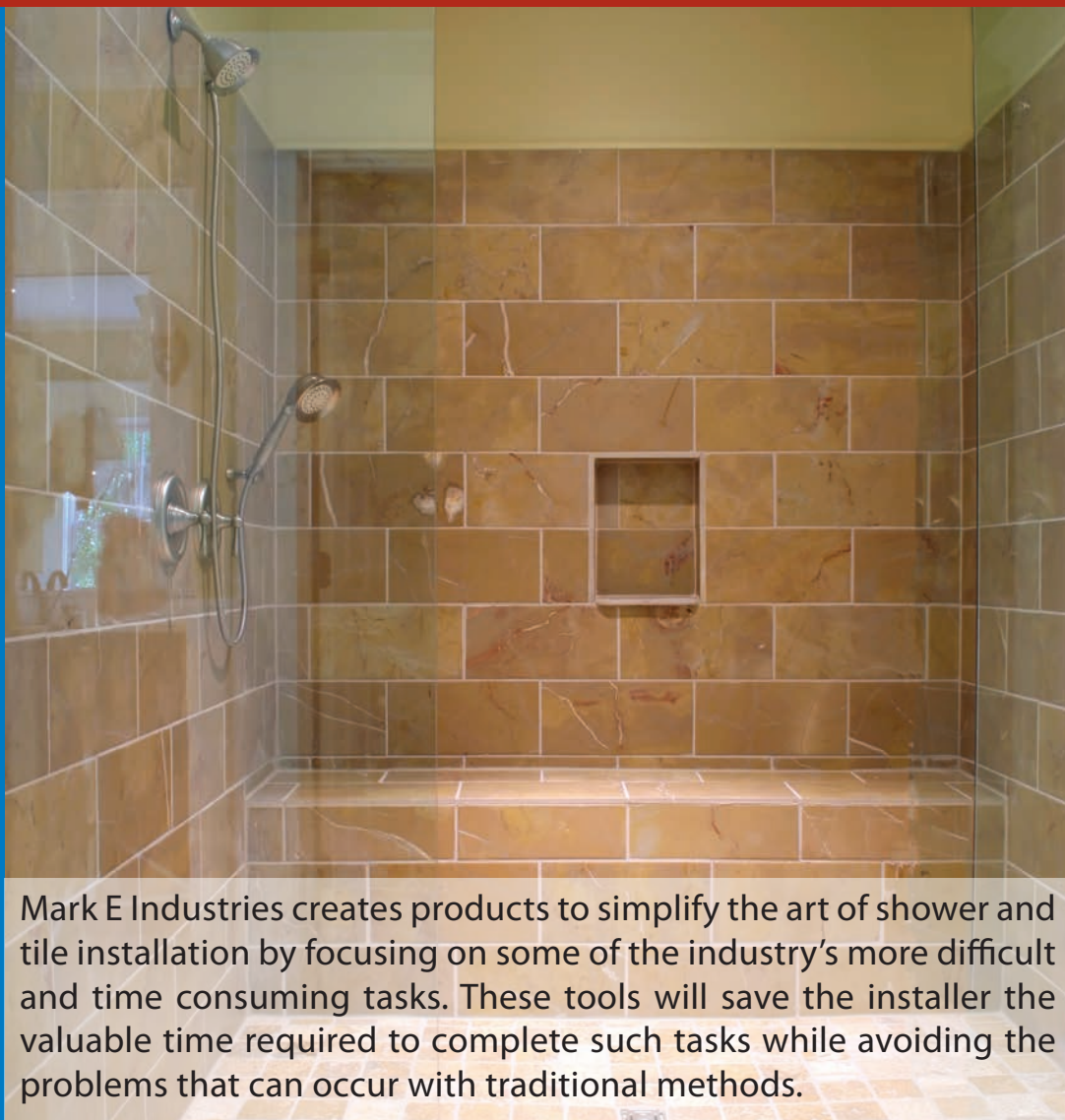

Mark E Industries creates products to simplify the art of shower and tile installation by focusing on some of the industry's more difficult and time consuming tasks. These tools will save the installer the valuable time required to complete such tasks while avoiding the problems that can occur with traditional methods.

***Shower Installations Made Easier with Our Unique Products***

## About Mark E Industries Inc.

Located in Oldsmar, Florida, **Mark E. Industries Inc.** is a manufacturer dedicated to designing and engineering quality tools for the ceramic tile industries. Our background in contracting of tile and marble for over 38 years has given us the necessary knowledge and experience to develop tools to aid and assist in the process of constructing a tile or marble project.

With the benefit of our 38 years of experience in the business, and the use of our unique products, everyone will experience professional results. Whether you need **Pre-Pitch™**, **Kirb-Perfect®**, **Quick-Pitch®**, **StringA-Level™**, **Handi-Kirb™**, or all of the above, we know you will find our tools to be of great assistance in cutting cost, by offering speed and accuracy of installing, and also eliminating costly call backs. Contractors, builders, and do-it-yourselfers all find our tools to be the best they've ever worked with.

### Shower Installing Made Easier with Our Help

From installing a pan liner to finished tile walls and shower floors, we can help you get the job done right the first time. Visit [www.markeindustries.com](http://www.markeindustries.com) to view each product and discover the simplicity of having a tool for each task that helps you get expert results the first time, whether you're a novice or an experienced installer.

We support the industry by being a member of *The Tile Council of North America* and *The National Tile Contractors Association* and working closely with everyone to help better the trade.

## Acerca de Mark E Industries Inc.

**Mark E. Industries Inc.** con sede en Oldsmar, Florida, es un fabricante dedicado a diseñar e ingeniar herramientas de calidad para las industrias de baldosas de cerámica. Nuestra trayectoria profesional en la contratación de baldosas y mármol durante más de 38 años, nos ha dado el conocimiento y la experiencia para desarrollar las herramientas para ayudar y contribuir en el proceso de armar un proyecto de baldosa o mármol.

Con nuestra experiencia de 38 años en el negocio, y el uso de nuestros productos exclusivos, cualquier persona experimentará unos resultados profesionales. Ya se trate que usted necesite alguno o todos nuestros productos **Pre-Pitch™**, **Kirb-Perfect®**, **Quick-Pitch®**, **StringA-Level™**, **Handi-Kirb™**, estamos seguros de que encontrará todas las herramientas que contribuirán enormemente a reducir los costos, ofreciéndole rapidez y precisión en la instalación, y eliminando las costosas llamadas. Todos los contratistas, constructores y quienes trabajan por sí mismos, encontrarán que nuestras herramientas superan todas aquellas con las que hayan trabajado anteriormente.

### La instalación de duchas se hace más fácil con nuestra ayuda

Desde la instalación de una membrana a la base de la ducha, hasta terminar las paredes y pisos con baldosas, le podemos ayudar a lograr un trabajo preciso desde el inicio. Visite nuestro sitio Web [www.markeindustries.com](http://www.markeindustries.com) para ver cada producto y descubrir la sencillez de tener una herramienta para cada tarea, que le ayuda a conseguir los resultados de un experto desde el comienzo, sin importar que usted sea un instalador novato o experto.

Apoyamos la industria al ser miembros *del Consejo de baldosas de Norteamérica (The Tile Council of North America)* y *de la Asociación nacional de contratistas de baldosas (The National Tile Contractors Association)* y trabajamos estrechamente con cada quien, para ayudar a mejorar el comercio.

## For "goof proof" sub-floor construction

## Para una construcción de un contrapiso "a prueba de errores" ("goof proof")



Lay out the kit  
Distribuya el juego

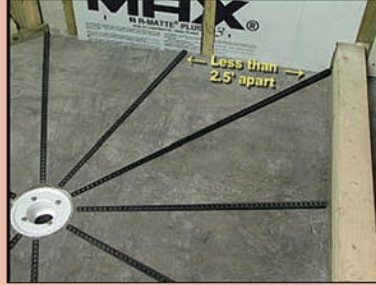

Install the kit  
Instale el juego



Fill with mud  
Llene con la mezcla (mortero)

Pre-Pitch™ is a unique, stay in place screeding tool designed for use underneath shower pan liners. The first product to be installed, Pre-Pitch™ creates the proper sub floor pitch (1/4" per 12" run) needed to direct water flow towards the weep holes that are an integral part of shower floor drains. By having a pitch under the pan liner, water that passes through the mud bed is now directed to the weep holes instead of being trapped between the mud bed and the liner where many mold and mildew related issues originate. The plastic Pre-Pitch™ sticks have holes in their vertical web which helps to act as reinforcement and are easily cut with a hacksaw, PVC cutter or dry diamond blade. For wood subfloors, Pre-Pitch™ can be screwed or nailed in place. For concrete subfloors, use two sided tape. Subfloor must be level, sound and properly prepared prior to installing Pre-Pitch™.

El Pre-Pitch™ es una herramienta única que se fija y se usa para el acabado del concreto, diseñada para el uso debajo de la membrana impermeable. El primer producto para instalarse, Pre-Pitch™ crea el propio declive para el contrapiso (1/4 por 12" de bajada) que se necesita para el agua fluya directamente a través de los desagües que son una parte integral en los drenajes de los pisos de las regaderas. Al tener un declive debajo de la membrana impermeable, el agua que pasa a través de la base de cemento y arena, es dirigida hacia el orificio de desagüe en vez de quedarse entre la base de cemento y la membrana donde se origina el moho. Las llanas plásticas Pre-Pitch™ tienen orificios en su red vertical que ayudan a actuar como un refuerzo y se cortan fácilmente con una sierra, con un cortador de PVC o una hojilla de diamante seco. Para contrapisos de madera, el Pre-Pitch™ puede atornillarse o clavarse en su lugar. Para un contrapiso de concreto, use una cinta adhesiva de dos lados. El contrapiso debe ser nivelado, sólida y apropiadamente antes de instalar el Pre-Pitch™.

### No. PPK/STD-201 Pre-Pitch™ Standard Kit

For standard shower areas with a centered drain, or custom shower areas where the drain is within 36" of each wall. For shower areas where the walls are more than 36" (but less than 72") from the floor drain, also use Pre-Pitch™ Extended Kit shown below. Sticks measure 7/8" to 7/8" taper x 36" long. Sold 6 per package. Screws and tape included.

### No. PPK/STD-201 El juego estándar de Pre-Pitch™

Para áreas de regaderas estándares con un drenaje central, o regaderas donde el drenaje está dentro de 36" de cada pared. Para regaderas donde las paredes están a más de 36" (pero a menos de 72") del drenaje del piso, use el Juego extendido de Pre-Pitch™ que se enseña abajo. Las llanas son de 7/8" a 7/8" de inclinación x 36" de longitud. Se venden 6 por paquete. Incluye tornillos y cinta adhesiva.



### No. PPK/EXT-202 Pre-Pitch™ Extended Kit

These Extended Sticks attach to the 7/8" end of the Standard Pre-Pitch™ Sticks. They are for use in shower areas where the walls are more than 36" (but less than 72") from the floor drain. Sticks measure 7/8" to 1 5/8" taper x 36" long. Sold 4 per package. Screws and tape included.

### No. PPK/EXT-202 El equipo extendidos de Pre-Pitch™

Los palos extendidos se sujetan al finalde las llanas del Pre-Pitch™ estándar 7/8". Ellos se usan para regaderas donde las paredes están más de 36"(pero menos de 72") del drenaje del suelo. Las llanas miden 7/8" a 1 5/8" hasta la punta x 36" de largo. Se venden 4 por paquete. Tornillos y cinta adhesiva incluidos.



## No. 543 Kirb-Perfect®

*Build a shower curb with perfect pitch every time.*

The Kirb-Perfect® Shower Curb is a stay-in-place plastic form for building perfect shower curbs. Kirb-Perfect® is designed to be used with a pan liner. It can be used with or without a 2 x 4 wood curb. With molded in dovetail connecting lugs, this curb can be used for multiple length installations. Each piece of the Kirb-Perfect® Shower Curb is easily cut with a hacksaw, PVC cutters or angle grinder. Supplied with two (1¼" long) and eight (¾" long) stainless steel self tapping screws and illustrated installation instructions. Kirb-Perfect® is 4⅞" wide x 30" long and 5½" high.

*Construya un bordillo en la regadera con un declive siempre perfecto.*

El bordillo para regadera Kirb-Perfect® es una forma plástica que se queda en el lugar para construir el bordillo perfecto de una ducha. Kirb-Perfect® está diseñado para usarse con una membrana impermeable. Puede usarse con o sin bordillo de madera de 2 x 4. Con los sujetadores moldeados que encajan entre sí, este bordillo puede usarse para instalaciones de múltiples longitudes. Cada pieza del bordillo para regadera Kirb-Perfect® se corta fácilmente con una sierra, cortadores PVC o molinillo angulado. Viene con dos tornillos de acero inoxidable de (1¼" de longitud) y ocho de (¾" de longitud) que se enroscan por sí mismos e instrucciones ilustradas para su instalación. Kirb-Perfect® es 4⅞" de ancho, 30" de longitud y 5½" de altura.

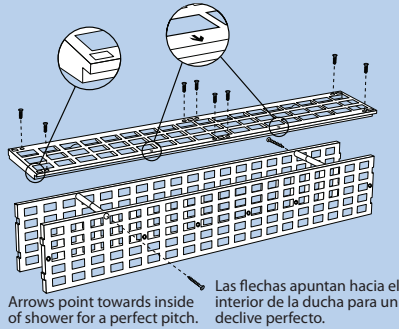

*Kirb-Perfect® cut to fit  
Kirb-Perfect® cortado para encajar*

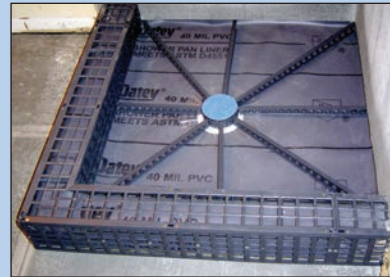

*Kirb-Perfect® ready for mud  
Kirb-Perfect® listo para la mezcla (mortero)*



*Kirb-Perfect® filled with mud  
Kirb-Perfect® relleno de mortero*



*Kirb-Perfect® set with tile  
Kirb-Perfect® instalado con baldosa*

**Designed for easy wheelchair accessible shower curb installations.**

- Handi-Kirb™ creates a roll-in, wheelchair accessible shower when recessing the compartment floor is not achievable or practical.
- Handi-Kirb™ can be installed regardless of shower size and is adjustable to as low as ¾" in height (not including tile).
- Handi-Kirb™ is 30" long and designed with dove tail connectors to accommodate any length shower opening.
- Handi-Kirb™ can be used on concrete or wood sub-floors.

**Diseñado para el acceso fácil de sillas de ruedas en las instalaciones de regaderas con bordillo.**

- Hand-Kirb™ crea una inclinación accesible a las sillas de ruedas, cuando el suelo del área no lo permite o no es práctico.
- Handi-Kirb™ puede ser instalado sin importar el tamaño de la regadera y es ajustable hasta ¾" de altura (sin incluir la baldosa).
- Handi-Kirb™ tiene 30" de largo y es diseñado con conectores (dove tail) para acomodarse a cualquier longitud que tenga la entrada de la regadera.
- Handi-Kirb™ puede ser usado en concreto o en suelo de madera.

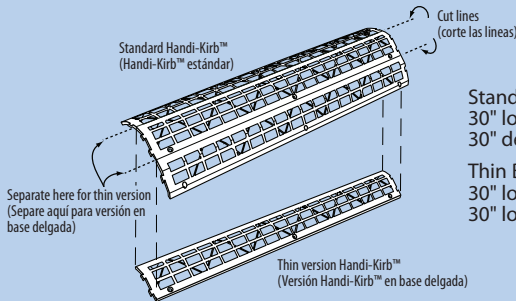

Standard Curb (Bordillo estándar):  
30" long x 8" wide x 2⅜" tall  
30" de longitud x 8" de ancho x 2⅜" de altura

Thin Bed Curb (Bordillo en base delgada):  
30" long x 3⅜" wide x ¾" tall  
30" longitud x 3⅜" de ancho x ¾" de altura



*Handi-Kirb™ standard rough-in*  
*Colocación preliminar del Handi-Kirb™ estándar*



*Handi-Kirb™ thin bed rough-in*  
*Colocación preliminar del Handi-Kirb™ delgado*



*Handi-Kirb™ standard finished*  
*Acabado del Handi-Kirb™ estándar*



*Handi-Kirb™ thin bed finished*  
*Acabado del Handi-Kirb™ delgado*

# Quick Pitch® Float Stick System

U.S. Patent Nos. (Patente estadounidense num.) 6,088,984; 6,155,015 and 6,568,140

For "goof proof" shower floor construction

Para la construcción de piso de regaderas "a prueba de errores" ("goof proof")



Install the kit  
Instale el juego

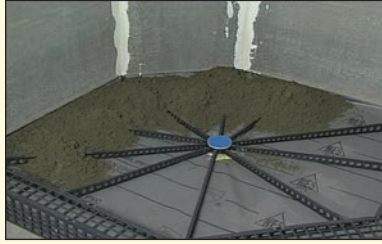

Fill with mud  
Llénelo con mezcla de cemento y arena



Trowel it smooth  
Aplánelo parejo

The Quick Pitch® Float Stick System permits easy construction of shower floors with the proper minimum water drainage slope of 1/4" per 12" run. With this time-saving system there is now no chance for an error in measurement, or the need for a level, to achieve a properly sloped shower floor. The Quick Pitch® Float Stick System uses a Center Ring and tapered Float Sticks to assure the correct drainage slope in standard or custom shower areas with walls up to 6' in any direction from the floor drain. This system does not add to the pan liner preslope as the Center Ring sits on top of the drain flange bolts.

## Custom Shower Floor Construction

The Quick Pitch® Float Stick System is available in component form for custom shower applications. The three components include: **QPCR-104** Quick Pitch® Center Ring, **XFS-101.2** Quick Pitch® Standard Float Sticks and **EFS-103** Quick Pitch® Extended Float Sticks.

El Sistema de Llanas extendidas de Quick Pitch® permite una construcción fácil de pisos de baños con una vertiente adecuada de drenaje mínimo de agua de 1/4" por 12" de bajada. Con este sistema que ahorra tiempo no hay la probabilidad de un error en la medida, ni la necesidad de nivelar, para obtener una vertiente adecuada en el piso de una regadera estándar o a la medida con paredes hasta de 6" en cualquier dirección desde el drenaje del suelo. El sistema no se añade a la membrana impermeable pre-inclinada ya que el Anillo Central está situado encima de la pestaña del tornillo del drenaje.

## Construcción del piso de la regadera a la medida

El sistema de llanas flotantes Quick Pitch® Float está disponible en forma de componentes para aplicaciones de regaderas a la medida. Los tres componentes incluyen: **QPCR-104** Anillo Central de Quick Pitch®, **XFS-101.2** Llanas Flotantes Estándares Quick Pitch® and **EFS-103** Llanas Flotantes Extendidas de Quick Pitch®

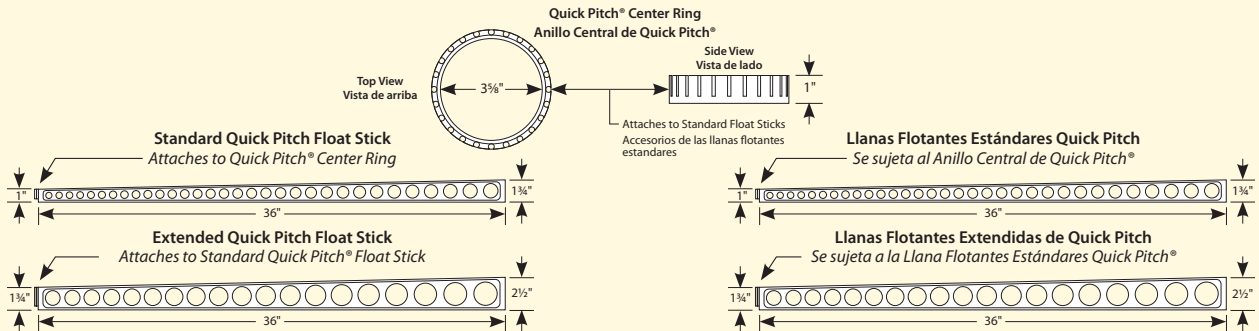

## Standard Shower Floor Construction

The No. **QPK-101** Quick Pitch® Standard Kit permits construction of standard 36" x 60" shower areas with a centered drain, or custom shower areas where the drain is within 36" of each wall. Included in each package is one each Center Ring and 6 each Standard Float Sticks (1" to 1 3/4" taper x 36" long) that attach in any of the 24 slots on the Center Ring.

## Construcción del piso de la regadera estándar

El juego estándar Quick Pitch® Standard No. **QPK-101** permite la construcción de áreas de regaderas estándares de 36" x 60" con un drenaje central, o áreas de regadera a la medida en las cuales el drenaje se encuentra dentro de las 36" de cada pared. En cada paquete se incluye un Anillo central y 6 llanas flotantes estándares (1" a 1 3/4" de inclinación x 36" de longitud) que se encajan en cualquiera de las 24 ranuras del Anillo central.

No. **QPK-101** Quick Pitch® Standard Kit  
Número **QPK-101** Juego estándar de llanas flotantes Quick Pitch®

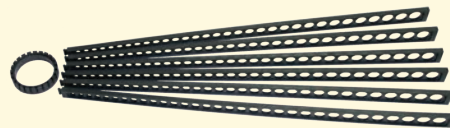

## No. QPUCR-108 Quick Pitch® Universal Center Ring

**with Positive Weep Hole Protector included**

This Universal Center Ring is designed to accommodate either 2" or 3" shower drains, square drain risers and most other specialty shower drains. It comes with a 2" and 3" snap-in insert to match the threaded riser portion of the drain. The Universal Center Ring has 24 Standard Float Sticks attachment slots placed every 15°, a 6" inside diameter and is 1 3/8" high. A PWP-106 Positive Weep Hole Protector is also Included. It is recommended that Extra Standard Float Sticks (No. XFS-101.2) be used because the center ring which is supplied in the Quick Pitch® Standard Kit is not needed.

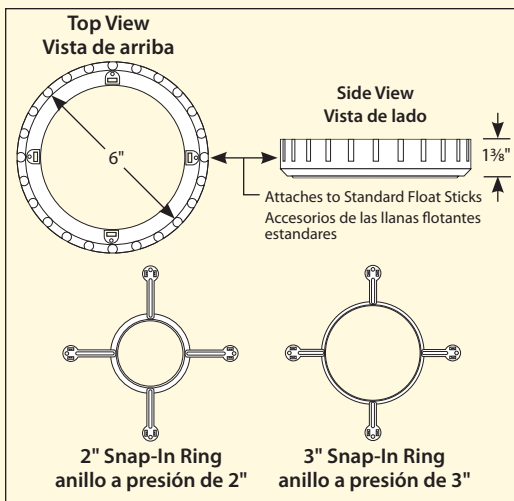

**Positive Weep Hole con protector incluido**

Este anillo central universal está diseñado para colocar ensamblajes del desagüe de regadera de 2" o 3", desagües cuadrados de altura y los demás drenajes de regaderas poco comunes o especiales. Viene con una inserción a presión de 2" y 3" para alcanzar el nivel de la porción de la rosca de la entrada del desagüe. El anillo central universal de 6" de diámetro, tiene 24 ranuras de fijación para las llanas flotantes estándares situadas a cada 15° y tiene 1 3/8" de altura. También se incluye un protector de filtraciones de agua PWP-106 Positive Weep Hole Protector. Se recomienda que se usen las llanas flotantes extras estándares (No. XFS-101.2) porque el anillo central que se suministra en el Quick Pitch® Standard Kit no se necesita.

## No. PWP-106 Positive Weep Hole Protector™

U.S. Patent Nos. (Patente estadounidense num.) 5,022,430

This patented clear plastic ring is designed to keep mortar from the weep holes in a drain. The ridges of the Positive Weep Hole Protector™ allow for water to flow underneath the mortar and into the weep holes. The inner and outer diameter of the disk are perforated to allow for customization depending on shower drain size.

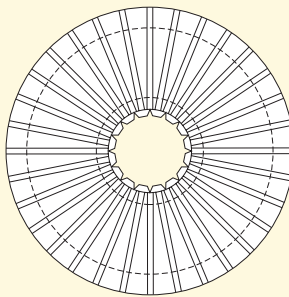

Este anillo plástico transparente patentado está diseñado para mantener la mezcla (de arena y cemento) separada de los orificios del drenaje. Los sellos o costuras del Protector de filtraciones de agua dejan que el agua fluya por debajo de la mezcla y vaya dentro de los orificios del drenaje. El diámetro interior y exterior del disco está perforado para permitir la personalización en función del tamaño de desagüe de la ducha.

## No. QC-109 Quick Clips

The Quick Clips are designed to be used with the Schluter Kerdi Drain, Noble TS and Quick Drain Systems. These clips hold the Quick Pitch® Standard and Extended Float sticks in place for the installation on a wood or concrete sub-floor. Package contains 12 clips, 24 screws and 12 double-sided tape pieces.

**Note:** The Extra Float Stick Kit XFS-101.2 is also recommended for these applications.

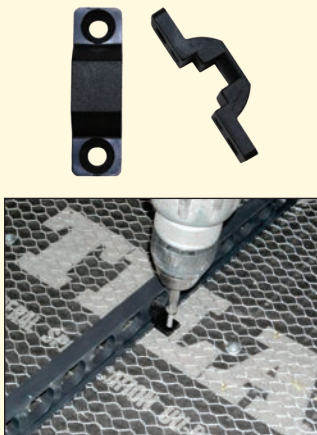

Los Quick Clips son diseñados para usarse con el Schluter Kerdi Drain, Noble TS, y el sistema Quick Drain. Estos sujetadores mantienen el Quick Pitch® Standard y las Llanas Flotantes Extendidas en su lugar para la instalación en la base del contrapiso de concreto o madera. El paquete contiene 12 sujetadores, 24 tornillos y 12 piezas de cinta adhesivas por ambos lados.

**Nota:** Se recomienda para estas aplicaciones el Extra Float Stick Kit XFS-101.2 Quick Clips.



# Standard Shower Kits

Innovations for Contractors, Builders and the Do-It-Yourselfer

STEP 1

## Install Your Shower — FAST, EASY & RIGHT

### #PPK/STD-201 Pre-Pitch™

- 6 Angled Float Sticks
- 18 Pre-Cut Double-Faced Tape
- 1 Instruction Pamphlet
- 12 Stainless Steel Screws

Pre-Pitch™ is a unique tool that creates the proper sub floor slope needed underneath the pan liner to manipulate the water towards the weep holes that are an integral part of shower floor drains.

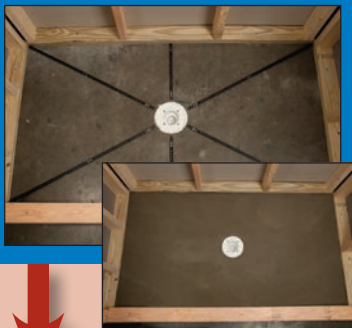

Standard Shower Kits permit easy construction of shower floors with the proper minimum water drainage slope of 1/4" per 12" run. These time-saving kits permit construction of standard 36" x 60" shower areas with a centered drain. Custom shower kits and additional components are available to accommodate areas up to 144" x 144" with a centered drain.



STEP 2

### #543 Kirb-Perfect®

- 2 Side Panels (5 1/2" x 30")
- 1 Top Panel (4 1/2" x 30") (screws included)
- 1 Instruction Pamphlet

Kirb-Perfect® is a stay-in-place plastic form designed to eliminate the possibility of any nails puncturing the liner on the top or inside walls of shower curbs.



Standard Shower Kits	SSK-401	SSK-501	SSK-501D
Components Included:			
Installation DVD	1	1	1
#PPK/STD-201 Pre Pitch	1	1	1
#543 Kirb-Perfect	2	2	2
#QPK-101 Quick Pitch	1	1	1
#PWP-106 PWP	1	1	1
#SPL/40/6 Pan Liner		1	1
#SCB/Drain			1

### #PWP-106 Positive Weep Protector™

This patented clear plastic ring is designed to keep mortar from the weep holes in a drain. The ridges allow for water to flow underneath the mortar and into the weep holes.

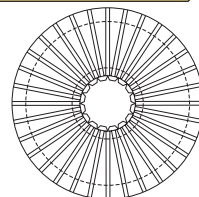

STEP 3

### #QPK-101 Quick-Pitch®

- 6 Angled Float Sticks
- 1 Center Ring
- 1 Instruction Pamphlet

Quick Pitch® is a stay-in-place screeding guide system that guarantees a properly pitched shower floor regardless of size and shape.



### #SPL/40/6 Shower Pan Liner™

- 1 40 mil Vinyl Shower Pan Liner (6' x 5')

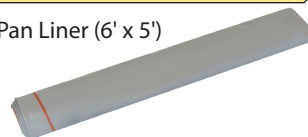

### #SCB/DRAIN Shower Drain/Square™

- 1 Low Profile Shower Drain-Square Heavy Duty
- 1 Screw-On Chromed Brass Strainer





# Juegos estándares para duchas



Innovaciones para contratistas, constructores y para quienes lo hacen por sí mismos

## PASO 1 Instale su ducha — RÁPIDA, FÁCIL Y CORRECTAMENTE

### #PPK/STD-201 Pre-Pitch™

- 6 Barras inclinadas flotantes
- 1 Folleto de instrucciones
- 12 Tornillos de acero inoxidable
- 18 Cintas adhesivas de doble cara, previamente cortadas

Pre-Pitch™ es una herramienta única que crea la inclinación apropiada del entrepiso y que se necesita para que el agua fluya directamente por debajo del forro o membrana impermeable, para guiar el agua hacia los orificios del desagüe, que son una parte integral del mismo en los pisos de la ducha.

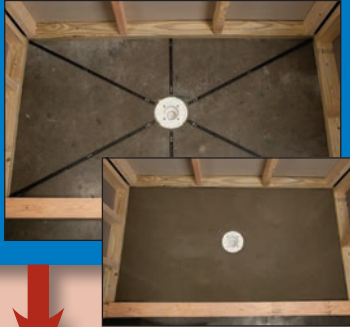

Los juegos de duchas estándares permiten la construcción fácil de pisos de ducha, con la mínima inclinación apropiada para el desagüe de agua con una pendiente de ¼" por 12". Estos juegos para ahorro de tiempo permiten la construcción de áreas estándares de ducha de 36" x 60" con desagüe en el centro. Hay disponibilidad de juegos de ducha a la medida y de componentes para ajustarse a áreas hasta de 144" x 144" con un desagüe central.



## PASO 2

### #543 Kirb-Perfect®

- 2 Paneles laterales (5½" x 30")
- 1 Panel superior (4½" x 30") (tornillos incluidos)
- 1 Folleto de instrucciones

Kirb-Perfect® es una forma plástica que permanece firme en su lugar, diseñada para eliminar la posibilidad de que los clavos perforen la membrana impermeable en la parte superior o lateral de los bordillos de la ducha.



### Los componentes estándares de los juegos de ducha incluyen:

	SSK-401	SSK-501	SSK-501D
Un DVD sobre la instalación	1	1	1
#PPK/STD-201 Pre Pitch	1	1	1
#543 Kirb-Perfect	2	2	2
#QPK-101 Quick Pitch	1	1	1
#PWP-106 PWP	1	1	1
#SPL/40/6 Pan Liner		1	1
#SCB/Drain			1

### #PWP-106 Positive Weep Protector™

#### Protector para los orificios de filtración de drenaje de agua

Este anillo patentado de plástico transparente está diseñado para mantener el mortero separado de los orificios de drenaje. Los surcos permiten que fluya el agua por debajo del mortero y vaya hacia los orificios de drenaje.

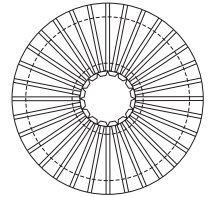

## PASO 3

### #QPK-101 Quick-Pitch®

- 6 Barras inclinadas flotantes
- 1 Anillo central
- 1 Folleto de instrucciones

Quick Pitch® es un sistema de guía de inclinación que permanece firme en su lugar y garantiza el declive apropiado del piso de la ducha, independientemente del tamaño y la forma.



### #SPL/40/6 Shower Pan Liner™

#### Membrana para el piso de la ducha

- 1 Forro o membrana de vinilo para el piso de la ducha de 40 mil (6' x 5')

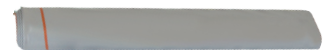

### #SCB/DRAIN Shower Drain/Square™

#### Desagüe para ducha cuadrado

- 1 Desagüe para ducha cuadrado de bajo perfil y alto rendimiento
- 1 Rejilla de bronce cromado para atornillar



# Bathtub-to-Shower Conversion Kits



Innovations for Contractors, Builders and the Do-It-Yourselfer  
Install Your Shower — **FAST, EASY & RIGHT**

Bathtub-to-Shower Conversion Kits permit easy construction of shower floors with the proper minimum water drainage slope of ¼" per 12" run. These time-saving kits permit construction of standard 36" x 60" shower areas with an offset drain. No need to move the drain to center. Custom shower kits and additional components are available to accommodate areas up to 144" x 144" with a centered drain.

## Bathtub-to-Shower Conversion Kits

Item No.	STD-201 Pre-Pitch Standard	EXT-202 Pre-Pitch Extended	QPK-101 Quick Pitch	XFS-101.2 Quick Pitch	EFS-103 Extended Float Sticks	543 Kirb Perfect	PWP-106 Positive Weep Protector	Installa- tion DVD	SPL/40/6 Pan Liner	SCD/DRAIN Square Drain
<b>SSCK-601</b>	1	1	1	1	1	2	1	1	—	—
<b>SSCK-701</b>	1	1	1	1	1	2	1	1	1	—
<b>SSCK-701D</b>	1	1	1	1	1	2	1	1	1	1

## Bathtub-to-Shower Conversion Kit Component Details

### 1 Pre-Pitch™ Kits

#### PPK/STD-201 Pre-Pitch™ Standard (2)

- 6 Angled Float Sticks (½" to ⅞" x 36")
- 18 Pre-Cut Double-Faced Tape
- 12 Stainless Steel Screws
- 1 Instruction Pamphlet

#### PPK/EXT-202 Pre-Pitch™ Extended

- 4 Angled Float Sticks (⅞" to 1½" x 36")
- 12 Pre-Cut Double-Faced Tape
- 8 Stainless Steel Screws
- 1 Instruction Pamphlet

### 2 Quick Pitch® Kits

#### QPK-101 Quick Pitch® Standard

- 6 Angled Float Sticks (1" to 1¾" x 36")
- 1 Center Ring
- 1 Instruction Pamphlet

#### XFS-101.2 Quick Pitch® Extra

- 4 Angled Float Sticks (1" to 1¾" x 36")
- 1 Instruction Pamphlet

#### EFS-103 Quick Pitch® Extended

- 4 Angled Float Sticks (1¾" to 2½" x 36")
- 1 Instruction Pamphlet

### 3

### Kirb-Perfect® Kit

#### 543 Kirb-Perfect® (2)

- 2 Side Panels (5½" x 30")
- 1 Top Panel (4½" x 30")  
(screws included)
- 1 Instruction Pamphlet

### 4

### Additional Kit Components

#### PWP-106 Positive Weep Protector

#### SPL/40/6 Shower Pan Liner (6' x 5')

*Note: SSCK-701 and SSCK-701D kits only.*

#### SCB/Drain Shower Drain/Square

*Note: SSCK-701D kit only.*



Pre-Pitch™ Standard and Extended installed in rough-in.



Quick-Pitch® Standard and Extended and Kirb-Perfect® installed.



# Juegos de conversión de tina a ducha

Innovaciones para contratistas, constructores y para quienes lo hacen por sí mismos

## Instale su ducha — RÁPIDA, FÁCIL Y CORRECTAMENTE

Los juegos de conversión de tina a ducha, permiten la construcción fácil de pisos de ducha, con la mínima inclinación necesaria para el desagüe con una pendiente de 1/4" por 12". Estos juegos ahorradores de tiempo permiten la construcción de áreas de ducha de 36" por 60" con un desagüe fuera del centro. No es necesario centrar el desagüe. Hay disponibilidad de juegos de ducha a la medida y de componentes para ajustarse a áreas hasta de 144" x 144" con un desagüe central.

### Juegos de conversión de tina a ducha

Item No.	STD-201 Pre-Pitch estándar	EXT-202 Pre-Pitch extendido	QPK-101 Quick Pitch	XFS-101.2 Quick Pitch	EFS-103 Llanas flotantes extendidas	543 Kirb Perfect	PWP-106 Protector de filtración de agua	DVD sobre la instalación	SPL/40/6 Forro para el piso	SCD/DRAIN Desagüe cuadrado
SSCK-601	1	1	1	1	1	2	1	1	—	—
SSCK-701	1	1	1	1	1	2	1	1	1	—
SSCK-701D	1	1	1	1	1	2	1	1	1	1

### Detalles del juego de componentes para la conversión de tinajas a duchas

# 1

#### Juegos Pre-Pitch™

##### PPK/STD-201 Pre-Pitch™ estándar (2)

- 6 Llanas flotantes inclinadas (1/8" to 7/8" x 36")
- 18 Cinta adhesiva de doble cara, previamente cortada
- 12 Tornillos de acero inoxidable
- 1 Folleto de instrucciones

##### PPK/EXT-202 Pre-Pitch™ Extendido

- 4 Llanas flotantes inclinadas (7/8" to 1 1/8" x 36")
- 12 Cinta adhesiva de doble cara, previamente cortada
- 8 Tornillos de acero inoxidable
- 1 Folleto de instrucciones

# 2

#### Juegos Quick Pitch®

##### QPK-101 Quick Pitch® estándar

- 6 Llanas flotantes inclinadas (1" to 1 3/4" x 36")
- 1 Anillo central
- 1 Folleto de instrucciones

##### XFS-101.2 Quick Pitch® Extra

- 4 Llanas flotantes inclinadas (1" to 1 3/4" x 36")
- 1 Folleto de instrucciones

##### EFS-103 Quick Pitch® Extendido

- 4 Llanas flotantes inclinadas (1 3/4" to 2 1/2" x 36")
- 1 Folleto de instrucciones

# 3

#### Juegos Kirb-Perfect®

##### 543 Kirb-Perfect® (2)

- 2 Paneles laterales (5 1/2" x 30")
- 1 Panel superior (4 1/2" x 30") (tornillos incluidos)
- 1 Folleto de instrucciones

# 4

#### Juego adicional de componentes

##### PWP-106 Protector de filtración de agua

##### SPL/40/6 Forro para el piso de duchas (6' x 5')

*Nota: Solamente juegos SSCK-701 y SSCK-701D.*

##### SCB/Drain Desagüe de ducha/cuadrado

*Nota: Solamente juego SSCK-701D.*



Pre-Pitch™ estándar y extendido instalados sin terminar.



Quick-Pitch® estándar y extendido y Kirb-Perfect® instalados.

# StringA-Level™ System

*For shower wall tile installations in any standard or custom configuration*

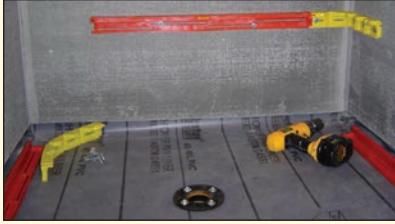

*Roughly align StringA-Level™*

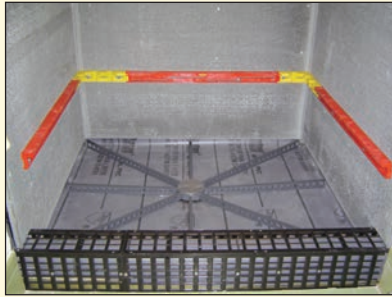

*Secure StringA-Level™ sections to wall*

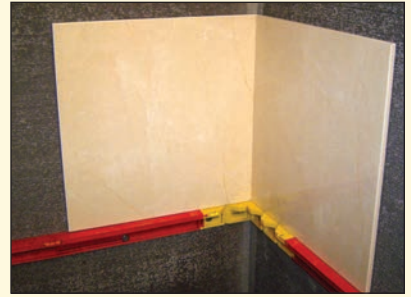

*Set tile on top of StringA-Level™*

Designed primarily for shower wall tile installations, the StringA-Level™ Tile Support System is for use on any wall mounted tile installation where tiling begins above the floor. The system is a set of reusable tools that eliminate time wasting straightness and level problems with wood stringers. The system is comprised of interlocking sections with level vials that are used in series to form a continuous angle support shelf on which the first course of tile rests. The sections are temporarily attached to the wall with user supplied screws and washers through multiple slots in each section. Available in kit and component form with illustrated usage instructions.

## Flexible Section



This 13" long section has four living hinges that conform to curves, inside and outside corners. A level vial set in each end makes it easy to maintain level around corners. This section can be attached to another Flexible Section, or a Rigid Section, and has five slots for attaching to the wall. Molded of yellow plastic and is 13<sup>15</sup>/<sub>16</sub>" long x 1<sup>1</sup>/<sub>4</sub>" wide x 2" high.

## Rigid Section



This 27" long section is for straight walls and has a single level vial in the center. It can be attached to another Rigid Section, or a Flexible Section, and has four slots for attaching to the wall. Molded of red plastic and is 26<sup>6</sup>/<sub>16</sub>" long x 1<sup>1</sup>/<sub>4</sub>" wide x 2" high.

## StringA-Level™ Kits

### **No. SLK-0404 StringA-Level™ Standard Kit**

For use over standard bathtubs or in showers. Consists of four Flexible Sections for the corners, and four Rigid Sections, using one or two on the side wall and one each on the front and back walls. Supplied with carrying case.

### **No. SLK-1010 StringA-Level™ Contractor Kit**

For use in custom showers, or jobs with multiple tiled areas. Consists of 10 each of both the Flexible Section and Rigid Section. Supplied with carrying case.

## StringA-Level™ Sections

### **No. SL-1300-FS StringA-Level™ Flexible Section**

This is the 13" long yellow plastic section for curves and corners.

### **No. SL-2700-RS StringA-Level™ Rigid Section**

This is the 27" long red plastic section for straight walls.

## StringA-Level™ Replacement Vials

### **No. SL-78-RV 7/8" Vial**

For use with the No. SL-1300-FS StringA-Level™ Flexible Section. Sold five vials per package.

### **No. SL-138-RV 1 3/8" Vial**

For use with the No. SL-2700-RS StringA-Level™ Rigid Section. Sold five vials per package.

# StringA-Level™ System

*Para instalaciones de regadera con pared de cerámica de cualquier configuración estándar o a la medida*



Sistema StringA-Level™



Asegure las secciones del StringA-Level™ a la pared



Coloque las baldosas encima del StringA-Level™

Diseñado primeramente para instalaciones de baldosas, el Sistema de soporte de baldosas de StringA-Level™ se usa en cualquier pared de baldosa donde el embaldosado empieza por encima del piso. El sistema es un juego de herramientas reutilizables que eliminan la pérdida de tiempo en problemas de enderezamiento o nivelación con travesaños de madera. El sistema incluye secciones entrelazadas con burbujas de nivelado que se usan en serie para formar una repisa angulada de soporte continuo en donde reposa la primera hilera de baldosas. Las secciones están temporalmente sujetas a la pared con tornillos y arandelas que se le provee al usuario a través de múltiples ranuras en cada sección. Disponible en juegos en forma de componentes con instrucciones ilustradas de cómo usarlo.

## Sección flexible



Esta sección de 13" de longitud tiene cuatro bisagras plásticas que se ajustan a las curvas, por dentro y fuera de las esquinas. Un juego de burbujas niveladas en cada extremo facilita mantener nivelado alrededor de las esquinas. Esta sección puede ser sujeta a otra Sección Flexible, o a una Sección Rígida y tiene cuatro ranuras para sujetarla a la pared. Está moldeada en un plástico amarillo y es de 13 $\frac{3}{8}$ " de longitud x 1 $\frac{1}{4}$ " de ancho y 2" de altura.

## Sección rígida



La sección de 27" de longitud es para paredes derechas y tiene una sola burbuja de nivel en el centro. Esta puede ser sujeta a otra sección rígida, o a otra sección flexible, y tiene cuatro ranuras para sujetarla a la pared. Está moldeada en un plástico rojo y es de 26 $\frac{7}{8}$ " de longitud x 1 $\frac{1}{4}$ " de ancho x 2" altura.

## Juegos de StringA-Level™

### No. SLK-0404 Juego estándar de StringA-Level™

Para uso sobre bañeras o regaderas estándares. Consiste en cuatro secciones flexibles para las esquinas, y cuatro secciones rígidas, usando una o dos en las paredes de los lados y una de cada una en la pared de enfrente y la de atrás. Viene con estuche fácil de llevar.

### No. SLK-1010 Juego para contratista StringA-Level™

Para uso en regaderas a la medida, o en trabajo con múltiples áreas embaldosadas. Consiste en 10 secciones rígidas y 10 secciones flexibles. Viene con un estuche fácil de llevar.

## Secciones de StringA-Level™

### No. SL-1300-FS Sección flexible de StringA-Level™

Esta es una sección plástica amarilla de 13" para curvas y esquinas.

### No. SL-2700-RS Sección rígida de StringA-Level™

Esta es una sección plástica roja 27" para paredes derechas.

## Burbujas de reemplazo StringA-Level™

### No. SL-78-RV burbujas de nivel $\frac{7}{8}$ "

Para uso con la sección flexible No. SL-1300-FS StringA-Level™. Se venden 5 burbujas de nivel por paquete.

### No. SL-138-RV Burbuja 1 $\frac{3}{8}$ "

Para uso con la sección rígida No. SL-2700-RS StringA-Level™. Se venden 5 burbujas por paquete.

# MATERIAL ESTIMATOR

## How to figure the tools and materials needed to build a Goof Proof Shower

goof proof goof proof goof proof goof proof goof proof goof proof goof proof goof proof goof proof goof proof goof proof goof proof

### Constructing Your Shower Using Noble TS Sheet Water Proofing Material

**Note:** Unlike Vinyl, Chloraloy and Roll-On Liners, Pre-Pitch will not be used in this application. Quick Pitch Extra and Extended Kits (#XFS-101.2 and #EXT-103) with Quick Clips (#QC-109) will be the tools of choice.

- 1 Determine the size and shape of your shower including the drain type and its location.

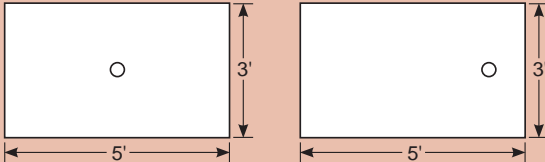

- 2 With the roughed-in 2 x 4 curb in place, measure the distances from the drain to the walls, curb and corners.

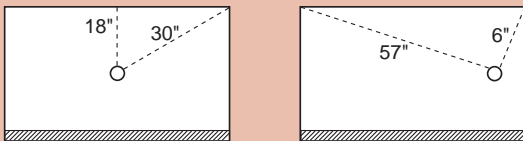

**Note:** Quick Pitch Extra Float Sticks #XFS-101.2 are 36" in length. If the distances are greater, Quick Pitch Extended Float Sticks #EXT-103 kits will be required.

Standard Quick Pitch Float Stick

Attaches to Center Ring

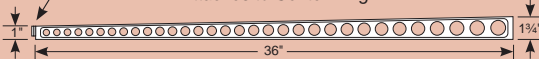

Extended Quick Pitch Float Stick

Attaches to Standard Quick Pitch Float Stick

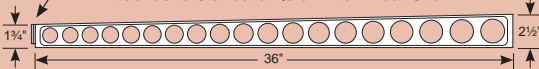

- 3 Starting in a corner, measure by 2-2½ foot increments around the perimeter of the shower making sure a Float Stick will be positioned in each corner.

**Note:** The closer the Float Stick ends are to each other, the easier the screeding of the mud mixture will be.

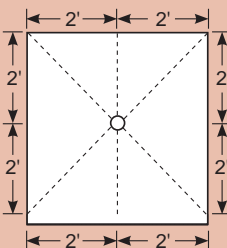
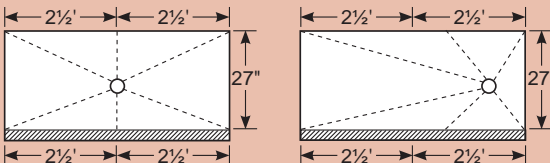

- 4 After determining how many Float Sticks, both Standard and Extended, are necessary, you will need 2 Quick Clips (#QC-109) for every 36" run.

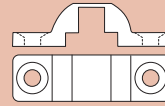

QC-109 Quick Clip

- 5 To determine the quantity of Kirb Perfect #543 sections needed, measure in 30" increments. Curb sections are 30" and have dove tail connectors to attach to one another and will accommodate any length or angles.

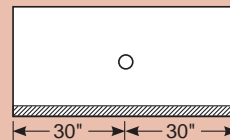

- 6 To figure the liner size (Noble TS Sheet Water Proofing Material), measure the shower compartment length, width and wall height so the liner will go up the walls to a height of the ceiling or to where the tile ends and over the curb. Inside and outside corners are necessary and available in this material, so be sure to figure all corners. A Noble Flex Drain Flashing 3/4" is necessary and the desired choice. Noble Sealant is for Noble to Noble adhering. Each tube provides 75 linear feet of sealant (two 1/8" beads required side by side).

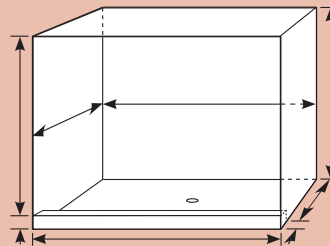

- 7 Once you have figured the kits and liner necessary for your Goof Proof Shower, you will need to figure the amount of bedding mud (mixture consist of 1 part Portland cement and 4 parts clean sand) necessary to fill the kits. Using the square footage of your shower floor, multiply by 9.5 lbs. per sq. ft. (i.e. 3 x 5 = 15 sq. ft. x 9.5 lbs. = 143 lbs.). This amount should accommodate all kits.

- 8 After all materials are gathered you will want to watch the instructional DVDs a time or two to gain confidence in the steps necessary to complete your Goof Proof Shower. (The DVD is accessible on line 24/7.)

### Construcción de su ducha utilizando el material de membrana o forro impermeable Noble TS

**Nota:** Al contrario de las membranas o forros de Vinilo, Chloraloy y Roll-On, no se usará Pre-Pitch para esta aplicación. Los kits de Quick Pitch Extra y los kits Extendidos (#XFS-101.2 y #EXT-103) con los Quick Clips (#QC-109) se usarán como las herramientas de elección.

- Determine la dimensión y la forma de su ducha incluyendo el tipo de drenaje y su ubicación.

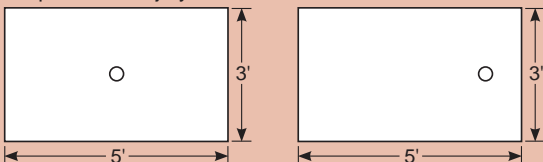

- Con el bordillo de madera de 2 x 4 puesto en su lugar, mida las distancias del drenaje a las paredes, bordillo y esquinas.

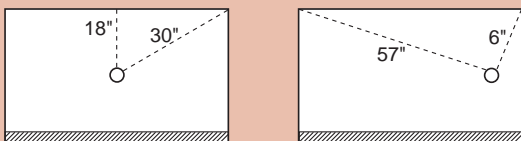

**Nota:** Las barras flotantes Quick Pitch Extra #XFS-101.2 miden 36" de longitud. Si las distancias son mayores, será necesario usar el juego que incluye las barras flotantes extendidas, Quick Pitch #EXT-103.

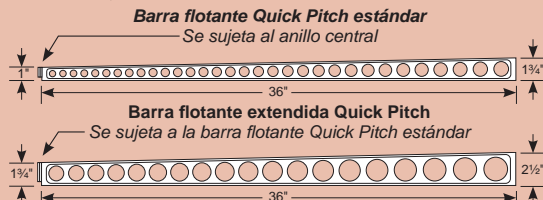

- Comience por una esquina, y mida el perímetro alrededor de la ducha con incrementos de 2 a 2 1/2 pies, asegurándose de colocar una barra flotante en cada esquina.

**Nota:** Entre más cerca se coloquen entre sí las puntas de las barras flotantes, más fácil será alisar la mezcla del lodo.

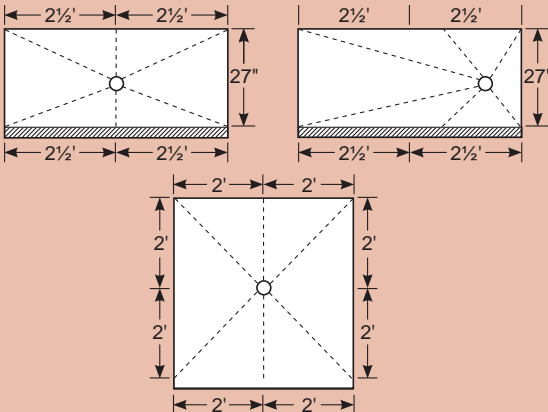

- Después de determinar cuántas barras flotantes tanto estándares como extendidas se necesitan, necesitará 2 Quick Clips (#QC-109) por cada 36".

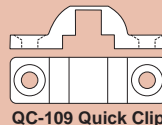
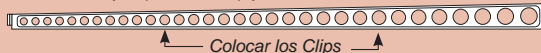

- Para determinar la cantidad de las secciones de Kirb Perfect #543 que se necesitan, tome las medidas en incrementos de 30". Las secciones del bordillo son de 30" y tienen conectores de tipo dove tail para sujetarse entre sí y se acomodarán a cualquier longitud o ángulo.

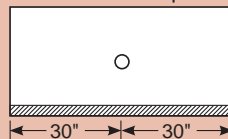

- Para calcular el tamaño del forro (membrana impermeable Noble TS), mida el largo, el ancho y la altura de la pared del compartimiento de la ducha, de manera que el forro vaya por las paredes hasta el techo o hasta donde termine la baldosa y sobre el bordillo. Es necesario calcular todas las esquinas tanto interiores como exteriores que además vienen disponibles en este material. Es necesario un Noble Flex Drain Flashing de 3/4" que es la opción deseada. El sellador Noble Sealant es para adherir materiales de marca Noble. Cada tubo provee 75 pies lineares de sellador (se necesitan dos esquineros de 1/8" de cada lado).

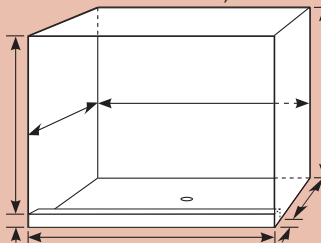

- Una vez usted haya calculado los kits y el forro necesarios para su Ducha a Prueba de Errores, necesitará calcular la cantidad de la base de lodo (la mezcla consiste en una parte de cemento Portland y 4 partes de arena limpia) necesaria para llenar los kits. Usando los pies cuadrados de su piso de la ducha, multiplíquelos por 9.5 lbs. por pie cuadrado (p.ej. 3 x 5 = 15 pies cuadrados x 9.5 lbs. = 143 lbs.) esta cantidad debería ser suficiente para todos los kits.

- Después de que se hayan recolectado todos los materiales, usted debería ver una o dos veces los DVDs con las instrucciones para obtener confianza con los pasos necesarios para completar su Ducha a Prueba de Errores. (Puede tener acceso al DVD en línea las 24 horas al día, los 7 días a la semana)

### Constructing Your Shower Using a Linear Drain Such As Quick Drain with Noble TS Sheet Water Proofing Membrane

**Note:** Unlike Vinyl, Chloraloy and Roll-On Liners, Pre-Pitch will not be used in this application. Quick Pitch Extra and Extended Kits (#XFS-101.2 and #EXT-103) with Quick Clips (#QC-109) will be the tools of choice.

- 1 Determine the size and shape of your shower including the drain location.

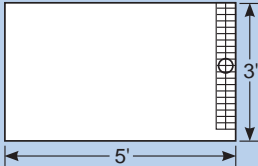

- 2 With the roughed-in 2 x 4 curb in place, measure the distances from the drain to the wall opposite the drain. Measure the distance along the length of the drain and, starting at one end, figure by 8"-12" increments.

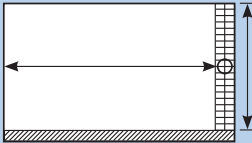

**Note:** Quick Pitch Extra Float Sticks #XFS-101.2 are 36" in length. If the distances are greater, Quick Pitch Extended Float Sticks #EXT-103 kits will be required.

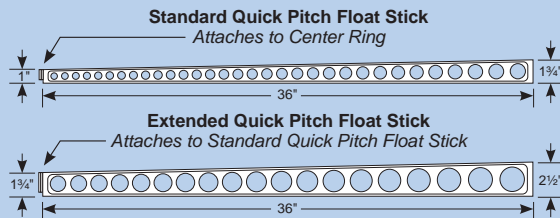

- 3 After determining how many Float Sticks, both Standard and Extended necessary, you will need 2 Quick Clips (#QC-109) for every 36" run.

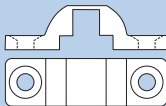

QC-109 Quick Clip

- 4 To determine the quantity of Kirb Perfect (#543) sections needed, measure in 30" increments. Curb sections are 30" and have dove tail connectors to attach to one another and will accommodate all lengths and angles.

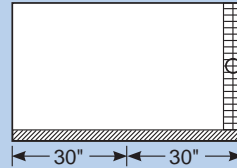

- 5 To figure the liner size (Noble TS Sheet Water Proofing) measure the shower compartment length and width and add 6" or what is needed to all sides so the liner will go up the walls to a height of 3" above the shower curb on all walls and over the curb. Inside and outside corners are necessary and are available for this material, so be sure to figure all corners. Noble Sealant is for Noble to Noble adhering. Each tube provides 75 linear feet (two 1/8" beads required side by side).

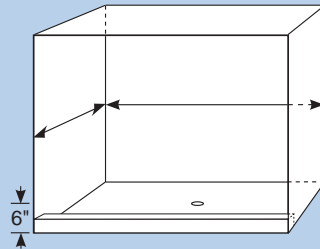

- 6 Once you have figured the kits and liner necessary for your Goof Proof Shower, you will need to figure the amount of bedding mud (mixture consist of 1 part Portland cement and 4 parts clean sand) necessary to fill the kits. Using the square footage of your shower floor, multiply by 9.5 lbs. per sq. ft. (i.e. 3 x 5 = 15 sq. ft. x 9.5 lbs. = 143 lbs.). This amount should accommodate all kits.

- 7 After all materials are gathered you will want to watch the instructional DVD a time or two to gain confidence in the steps necessary to complete you Goof Proof Shower. (The DVD is accessible on line 24/7.)





## Constructing Your Shower Using Schluter Kerdi Sheet Water Proofing Material and Drain

**Note:** Unlike Vinyl, Chloraloy and Roll-On Liners, Pre-Pitch will not be used in this application. Quick Pitch Kits (#XFS-101.2 and #EXT-103) with Quick Clips (#QC-109) will be the tools of choice.

- Determine the size and shape of your shower including the Kerdi Drain and its location.

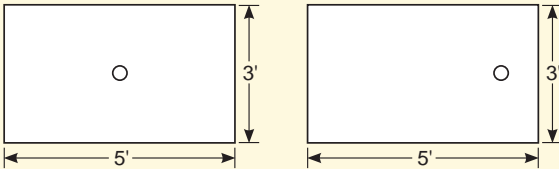

- With the roughed-in 2 x 4 curb in place, measure the distances from the drain to the walls, curb and corners.

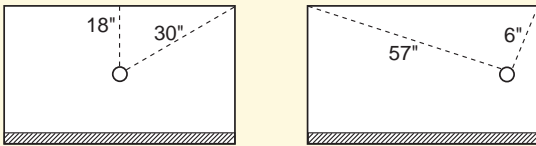

**Note:** Quick Pitch Extra Float Sticks #XFS-101.2 are 36" in length. If the distances are greater, Quick Pitch Extended Float Sticks #EXT-103 kits will be required.

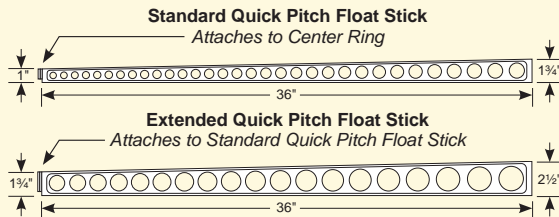

- Starting in a corner, measure by 2-2½ foot increments around the perimeter of the shower making sure a Float Stick will be positioned in each corner.

**Note:** The closer the Float Stick ends are to each other, the easier the screeding of the mud mixture will be.

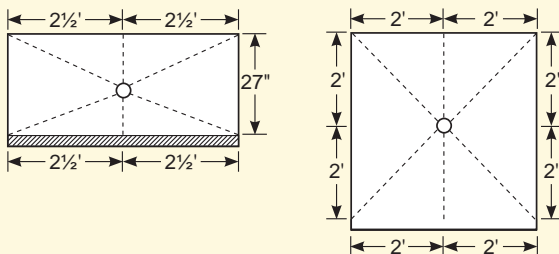

- After determining how many Float Sticks, both Standard and Extended, are necessary, you will need 2 Quick Clips (#QC-109) for every 36" run.

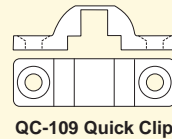

- To determine the quantity of Kirb Perfect #543 sections needed, measure in 30" increments. Curb sections are 30" and have dove tail connectors to attach to one another and will accommodate any length or angles.

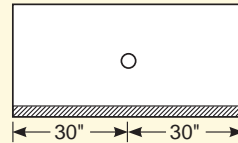

- To figure the liner size (Schluter Kerdi Sheet Water Proofing), measure the shower compartment length, width and wall height so the liner will go up the walls to the height of the ceiling or to where the tile ends and over the curb. Pre-formed inside and outside corners and Kerdi Kereck Banding are necessary and are available for this material, so be sure to figure all corners.

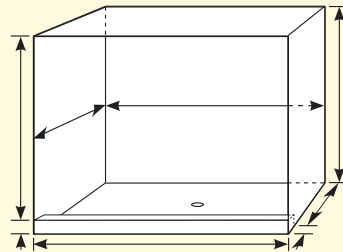

- Once you have figured the kits and liner necessary for your Goof Proof Shower, you will need to figure the amount of bedding mud (mixture consist of 1 part Portland cement and 4 parts clean sand) necessary to fill the kits. Using the square footage of your shower floor, multiply by 9.5 lbs. per sq. ft. (i.e. 3 x 5 = 15 sq. ft. x 9.5 lbs. = 143 lbs.). This amount should accommodate all kits.

- After all materials are gathered you will want to watch the instructional DVD a time or two to gain confidence in the steps necessary to complete you Goof Proof Shower. (The DVD is accessible on line 24/7.)

## Construcción de su ducha utilizando la membrana impermeable Schluter Kerdi y el desagüe Schluter Kerdi

**Nota:** Al contrario de las membranas o forros de Vinilo, Choloral y Roll-On, no se usará Pre-Pitch para esta aplicación. Los kits de Quick Pitch (#XFS-101.2 y #EXT-103) con los Quick Clips (#QC-109) serán las herramientas de elección.

- Determine la dimensión y la forma de su ducha incluyendo el drenaje Kerdi y su ubicación.

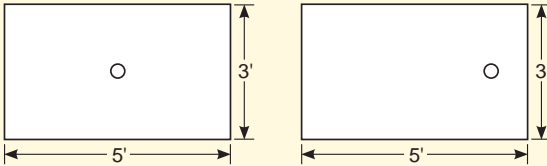

- Con el bordillo de madera de 2 x 4 puesto en su lugar, mida las distancias del drenaje a las paredes, bordillo y esquinas.

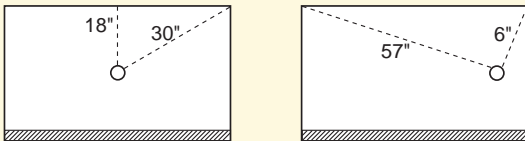

**Nota:** Las barras flotantes Quick Pitch Extra #XFS-101.2 miden 36" de longitud. Si las distancias son mayores, será necesario usar el juego que incluye las barras flotantes extendidas, Quick Pitch #EXT-103.

**Barra flotante Quick Pitch estándar**  
Se sujeta al anillo central

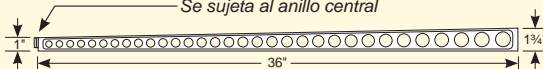

**Barra flotante extendida Quick Pitch**  
Se sujeta a la barra flotante Quick Pitch estándar



- Comience por una esquina, y mida el perímetro alrededor de la ducha con incrementos de 2 a 2½ pies, asegurándose de colocar una barra flotante en cada esquina.

**Nota:** Entre más cerca se coloquen entre sí las puntas de las barras flotantes, más fácil será esparcir la mezcla del lodo.

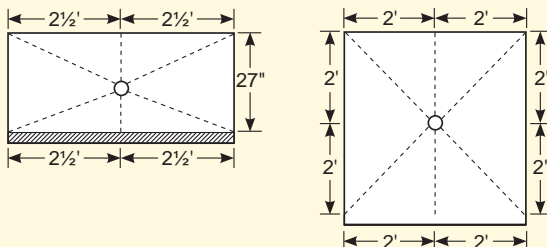

- Después de determinar cuántas barras flotantes tanto estándares como extendidas se necesitan, necesitará 2 Quick Clips (#QC-109) por cada 36".

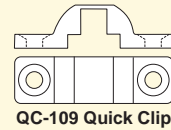
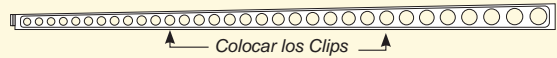

- Para determinar la cantidad de las secciones de Kirb Perfect #543 que se necesitan, tome las medidas en incrementos de 30". Las secciones del bordillo son de 30" y tienen conectores de tipo dove tail para sujetarse entre sí y se acomodarán a cualquier longitud o ángulo.

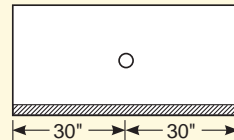

- Para calcular el tamaño del forro (membrana impermeable Schluter Kerdi), mida el largo, ancho y altura de la pared del compartimiento de la ducha, de manera que el forro vaya por las paredes hasta el techo o hasta donde termine la baldosa y sobre el bordillo. Existen esquinas prefabricadas interiores y exteriores que son necesarias, de manera que asegúrese de calcular todas las esquinas.

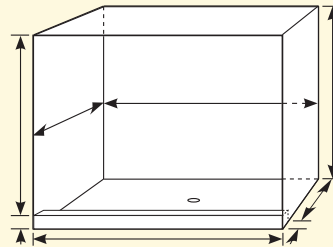

- Una vez usted haya calculado los kits y el forro necesarios para su Ducha a Prueba de Errores, necesitará calcular la cantidad de la base de lodo (la mezcla consiste en una parte de cemento Portland y 4 partes de arena limpia) necesaria para llenar los kits. Usando los pies cuadrados de su piso de la ducha, multiplíquelos por 9.5 lbs. por pie cuadrado (p.ej.  $3 \times 5 = 15$  pies cuadrados  $\times 9.5$  lbs. = 143 lbs.) esta cantidad debería ser suficiente para todos los kits.

- Después de que se hayan recolectado todos los materiales, usted debería ver una o dos veces los DVDs con las instrucciones para obtener confianza con los pasos necesarios para completar su Ducha a Prueba de Errores. (Puede tener acceso al DVD en línea las 24 horas al día, los 7 días a la semana)

# MATERIAL ESTIMATOR

## How to figure the tools and materials needed to build a Goof Proof Shower

goof proof goof proof goof proof goof proof goof proof goof proof goof proof goof proof goof proof goof proof goof proof goof proof

### Constructing Your Shower Using the Standard Handi-Kirb Installation Method with a Roll-On (liquid) Waterproofing Membrane

- 1** Determine the size and shape of your shower including the drain type and its location.

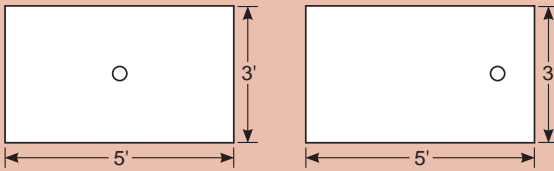

- 2** To determine the quantity of Handi-Kirb (#283) sections needed, measure in 30" increments. Curb sections are 30" and have dove tail connectors to attach to one another and will accommodate all lengths and angles.

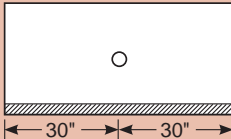

- 3** With the roughed-in Handi-Kirbs placed in position (do not secure Handi-Kirbs yet), measure the distance from the drain to the walls, curbs and corners.

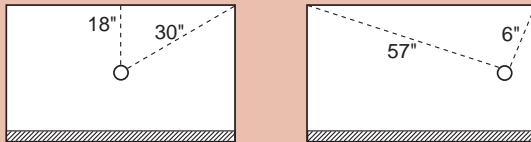

**Note:** Quick Pitch Float Sticks #QPK-101 and Pre-Pitch Float Sticks #STD-201 are 36" in length. If the distances are greater, Quick Pitch Extended Float Sticks #EXT-103 and Pre-Pitch Extended Float Sticks #EXT-202 kits will be required.

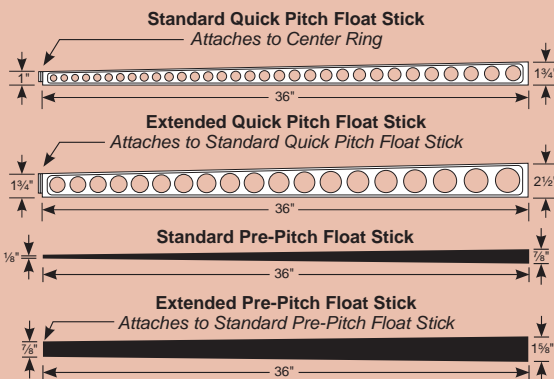

- 4** Starting in a corner, measure by 2–2½ foot increments around the perimeter of the shower making sure a Float Stick will be positioned in each corner.

**Note:** The closer the Float Stick ends are to each other, the easier the screeding of the mud mixture will be.

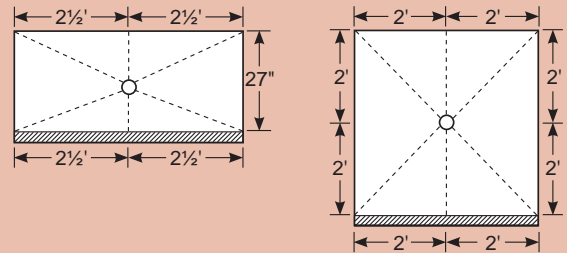

- 5** To figure the amount of liquid membrane, measure the shower compartment length and width and add at least 36" or what is needed to all sides so the liner will go up the walls to a height of 3' or more on all walls and over the curb.

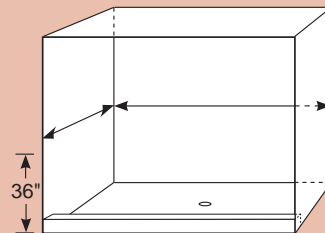

- 6** Once you have figured the kits and liner necessary for your Goof Proof Shower, you will need to figure the amount of bedding mud (mixture consist of 1 part Portland cement and 4 parts clean sand) necessary to fill the kits. Using the square footage of your shower floor, multiply by 16.55 lbs. per sq. ft. (i.e. 3 x 5 = 15 sq. ft. x 16.55 lbs. = 248.25 lbs.). This amount should accommodate all kits.

- 7** Once all materials are gathered, you will want to watch our instructional DVD a time or two to gain confidence in the procedure necessary to complete your Goof Proof Shower. (The DVD is accessible online 24/7.)

goof proof goof proof goof proof goof proof goof proof goof proof goof proof goof proof goof proof goof proof goof proof goof proof

### Construya su regadera usando el Método para instalar el Handi-Kirb Estándar con una membrana (líquida) impermeable

- 1** Determine el tamaño y el diseño de su regadera incluyendo el tipo de drenaje y su localización.

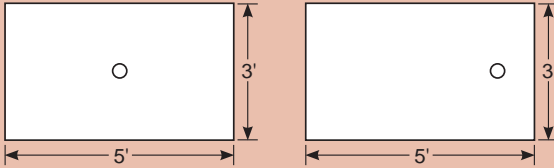

- 2** Determine la cantidad necesaria de secciones de Handi-Kirb (#283), mida en distancias de 30". Las secciones del bordillo son de 30" y tienen conectores de encaje para sostenerse entre si y se ajustarán a cualquier longitud y ángulos.

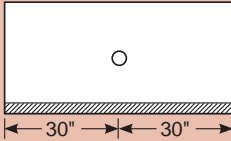

- 3** Con los Handi-Kirbs posicionados provisionalmente (no asegure los Handi-Kirbs todavía), mida la distancia del drenaje a las paredes, y del bordillo y esquinas.

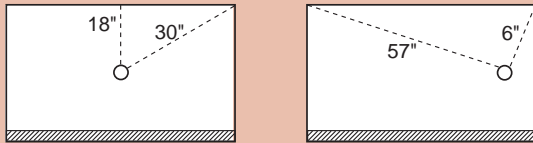

**Nota:** Llanas flotantes Quick Pitch #QPK-101 y las Llana Flotantes Pre-Pitch #STD-201 tienen 36" de longitud. Si las distancias son más mayores, los equipos o kits (equipos) de Llanas Flotantes Extendidas Quick Pitch #EXT-103 y las Llanas Flotantes Extendidas Pre-Pitch #EXT-202 son necesarias.

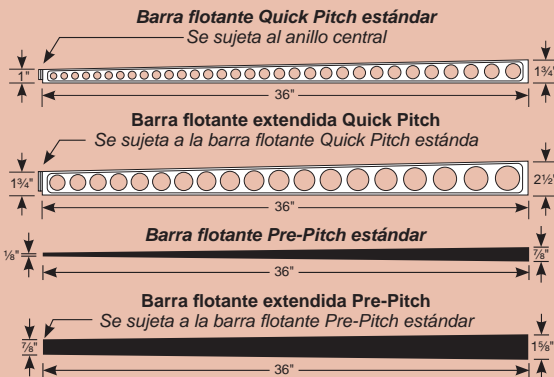

- 4** Comenzando en la esquina, mida en distancias de 2-2 1/2 pie alrededor del perímetro de la regadera asegurándose de que una Llana Flotante sea colocada en cada esquina.

**Nota:** Mientras más cerca las puntas de cada Llana Flotante estén entre ellas, más fácil será nivelar la mezcla.

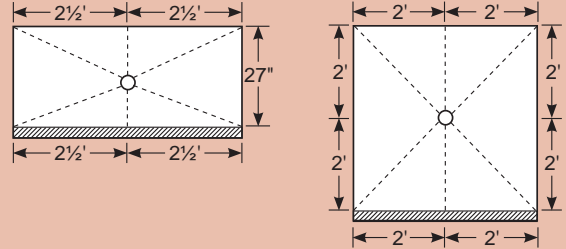

- 5** Para figurar la cantidad de la membrana líquida, mida la regadera a lo largo y ancho, agregue por lo menos 36" o lo que sea necesario en todos los lados para que la membrana suba hasta 3' por la pared y por encima del bordillo.

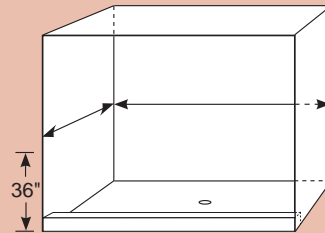

- 6** Una vez que Ud. haya calculado los kits (equipos) y del forro necesarios para la regadera Goof Proof, usted necesitará calcular la cantidad de base de cemento y arena (la mezcla consiste en 1 parte de cemento de Portland y 4 partes de arena limpia) necesarios para llenar los kits (equipos). Usando los pies cuadrados del piso de la regadera, multiplíquelo por 16.55 lbs. por pie cuadrado (ej. 3 x 5 = 15 pies cuadrados x 16.55=248.25 lbs.) Esta cantidad debe ser suficiente para todos los kits (equipos).

- 7** Una vez que reúna todos los materiales, usted querrá ver nuestro DVD con las instrucciones una o dos veces y así estará más seguro de seguir los pasos necesarios para completar su regadera Goof Proof. (El DVD está disponible en línea 24/7).

### Constructing Your Shower Using the Handi-Kirb Thin Bed Method with Noble TS Sheet Membrane and Quick-Drain's Linear Drain

**Note:** Unlike the Standard Handi-Kirb Installation, your shower will be limited to size because the curb height will be greatly reduced to comply with ADA code requirements. For this installation, Pre-Pitch (STD-201) kits will be the tool of choice.

- 1** Determine the size and shape of your shower including the drain location (centered as shown).

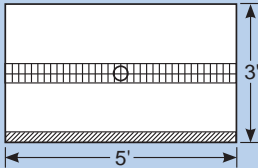

**Note:** Do not exceed 3' from drain in the direction from curb to drain or drain to large wall. Pre-Pitch STD-201 float sticks are 3' in length and will accommodate the maximum height of the mud bed and the thin curb.

- 2** To determine the quantity of Handi-Kirb (#283) sections needed, measure in 30" increments. Curb sections are 30" and have dove tail connectors to attach to one another and will accommodate all lengths and angles.

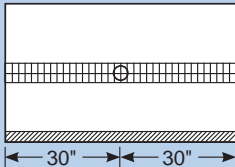

- 3** After determining the size, measure the amount of float sticks necessary by placing the first at the wall on the left or right and adding one every 1-1½ feet.

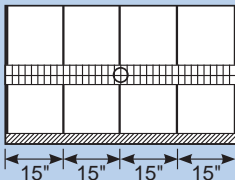

- 4** To figure the liner size (Noble TS Sheet Water Proofing) measure the shower compartment length and width and add 6" or what is needed to all sides so the liner will go up the walls to a height of 3" above the shower curb on all walls and over the curb. Inside and outside corners are necessary and are available for this material, so be sure to figure all corners. Noble Sealant is for Noble to Noble adhering. Each tube provides 75 linear feet (two ½" beads required side by side).

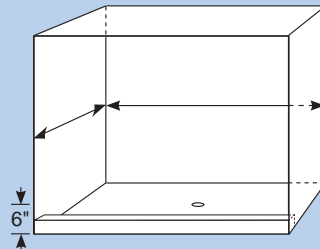

- 5** Once you have figured the kits and liner necessary for your Goof Proof Shower, you will need to figure the amount of bedding mud (High Solids Underlayment) necessary to fill the kits. Using the square footage of your shower floor, multiply by 5 lbs. per sq. ft. (i.e. 3 x 5 = 15 sq. ft. x 5 lbs. = 84 lbs.). This amount should accommodate the kits and Thin Handi-Kirb.
- 6** After all materials are gathered you will want to watch the instructional DVD a time or two to gain confidence in the steps necessary to complete your Goof Proof Shower. (The DVD is accessible online 24/7.)

### Instalación de regadera usando el método de Handi Kirb Thin Bed con Membrana Noble TS Sheet y drenaje linear Quick-Drain

**Nota:** A diferencia de la instalación del Handi-Kirb Estándar, su regadera estará limitada al tamaño porque la altura del bordillo será reducida notablemente para cumplir con los requisitos de los códigos del ADA. Para su instalación, los kits o equipos de Pre-Pitch (STD-201) son la herramienta de su elección.

- 1** Determine el tamaño y forma de la regadera incluyendo el lugar del drenaje (como se muestra en el centro).

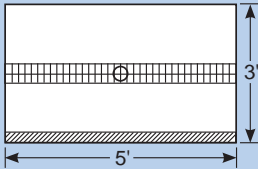

**Nota:** No exceda 3' del drenaje desde el bordillo o desde su drenaje a la pared. Las llanas flotantes Pre-Pitch STD-2011 son 3' de longitud y serán suficientes para la altura máxima de la base de cemento y arena y del bordillo.

- 2** Determine la cantidad de secciones de Handi-Kirb (#283) que se necesitan, mídalos a distancia de 30". La secciones del bordillo son 30" y tiene conectores de encaje sujetos entre si y que se ajustarán a cualquiera longitud y ángulos.

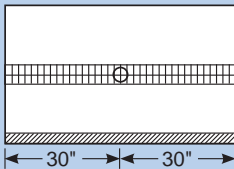

- 3** Para determinar el tamaño, mida la cantidad de llanas flotantes necesarias para colocar la primera llana en la pared de la izquierda o de la derecha y agregando una cada 1-1/2 pies.

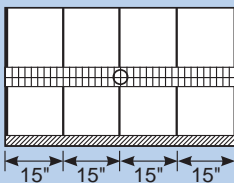

- 4** Para decidir el tamaño de la membrana (el Noble TS Sheet impermeable) mida el largo y el ancho del área de la regadera y añada 6' o lo que sea necesario en todos los lados para que la membrana alcance hasta la pared a una altura de 3" por encima del bordillo de la regadera y en todas las paredes y por encima del bordillo. Los esquineros de adentro y de afuera son necesarios y están disponibles para este material, solo asegúrese de que queden cubiertas todas las esquinas. La pega Noble es para adherir de Noble a Noble. Cada tubo tiene 75 pies en línea (cuenta s de 2 1/8")

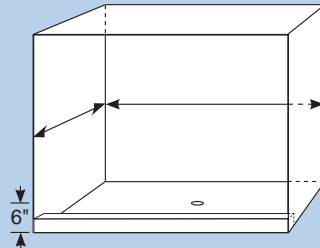

- 5** Una vez que sepa que kits (equipos) son necesarios para su regadera Goof Proof, necesitará saber la cantidad de base de cemento y arena (con aditivo de látex previamente mezclado) necesarios para llenar los kits (equipos). Usando los pies cuadrados del piso de la regadera, multiplíquelo por 5 lbs. por cada pies cuadrado (ej. 3 x 5 = 15 pies cuadrados x 5 lbs. = 84 lbs.) Esta cantidad debe darle cabida a los kits (equipos) y al Thin Handi-Kirb.
- 6** Una vez que reúna todos los materiales, usted querrá ver nuestro DVD con las instrucciones una o dos veces y así Ud. estará más seguro de seguir los pasos necesarios para completar su regadera Goof Proof. (El DVD está disponible en línea 24/7.)

# MATERIAL ESTIMATOR

# How to figure the tools and materials needed to build a Goof Proof Shower

goof proof goof proof goof proof goof proof goof proof goof proof goof proof goof proof goof proof goof proof goof proof goof proof

## Constructing Your Shower Using a Vinyl, Chloraloy or a Roll-On (liquid) Liner for Waterproofing

**Note:** Steps 1–3 apply for both Pre-Pitch and Quick Pitch.

- 1 Determine the size and shape of your shower including the drain type and its location.

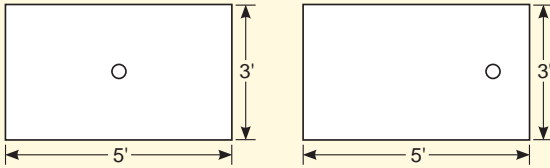

- 2 With the roughed-in 2 x 4 curb in place, measure the distances from the drain to the walls, curb and corners.

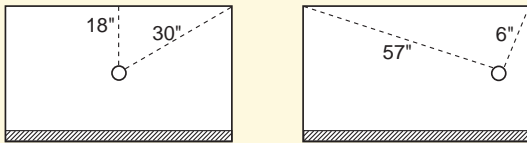

**Note:** Quick Pitch Float Sticks #QPK-101 and Pre-Pitch Float Sticks #STD-201 are 36" in length. If the distances are greater, Quick Pitch Extended Float Sticks #EXT-103 and Pre-Pitch Extended Float Sticks #EXT-202 kits will be required.

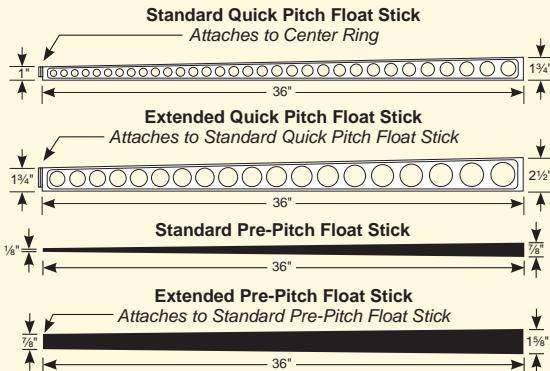

- 3 Starting in a corner, measure by 2–2½ foot increments around the perimeter of the shower making sure a Float Stick will be positioned in each corner.

**Note:** The closer the Float Stick ends are to each other, the easier the screeding of the mud mixture will be.

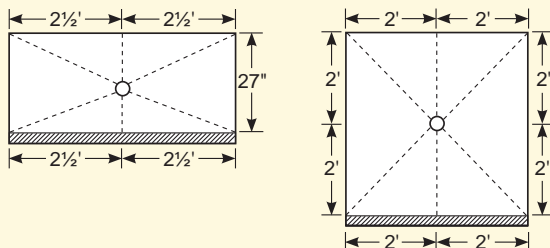

- 4 To determine the quantity of Kirb Perfect #543 sections needed, measure in 30" increments. Curb sections are 30" and have dove tail connectors to attach to one another and will accommodate any length or angles.

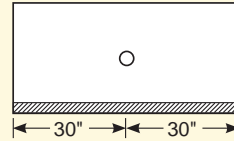

- 5 Determine which type of shower drain you will be using. Quick Pitch Kits #QPK-101 come supplied with a center ring designed for standard shower drains to attach the float sticks. If a square drain or 3" drain is to be used, the Universal Center Ring (#QPUCR-108) is available.

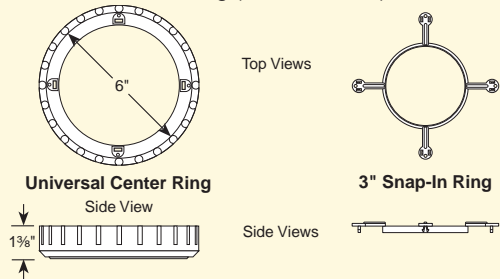

- 6 To figure the liner size or amount of liquid membrane, measure the shower compartment length and width and add at least 6" or what is needed to all sides so the liner will go up the walls to a height of 3" above the shower curb on all walls and over the curb.

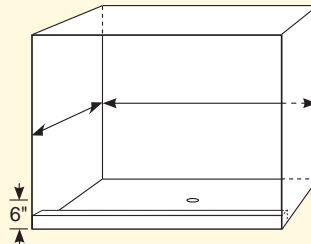

- 7 Once you have figured the kits and liner necessary for your Goof Proof Shower, you will need to figure the amount of bedding mud (mixture consist of 1 part Portland cement and 4 parts clean sand) necessary to fill the kits. Using the square footage of your shower floor, multiply by 12.5 lbs. per sq. ft. (i.e. 3 x 5 = 15 sq. ft. x 12.5 lbs. = 188 lbs.). This amount should accommodate all kits.

- 8 Once all materials are gathered, you will want to watch our instructional DVD a time or two to gain confidence in the procedure necessary to complete your Goof Proof Shower. (The DVD is accessible on line 24/7.)



## Construcción de su ducha utilizando una membrana de Vinilo, Chloraloy o Roll-On (líquido) para la impermeabilización

**Nota:** Los pasos 1–3 aplican tanto para el material Pre-Pitch como para el Quick Pitch.

- Determine la dimensión y la forma de su ducha incluyendo el tipo y la ubicación del drenaje.

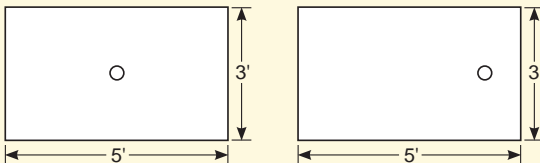

- Con el bordillo de madera de 2 x 4 puesto en su lugar, mida las distancias del drenaje a las paredes, bordillo y esquinas.

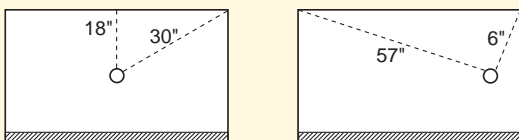

**Nota:** Las barras flotantes Quick Pitch #QPK-101 y las Pre-Pitch #STD-201 miden 36" de longitud. Si las distancias son mayores, se requerirá usar los juegos que incluyen las barras flotantes extendidas Quick Pitch #EXT-103 y las flotantes extendidas Pre-Pitch #EXT-202.

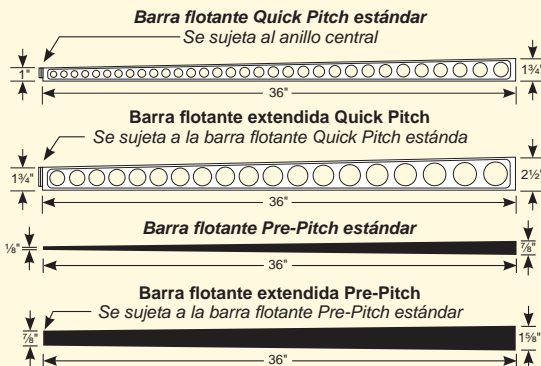

- Comience por una esquina, y mida el perímetro alrededor de la ducha con incrementos de 2 a 2½ pies, asegurándose de colocar una barra flotante en cada esquina.

**Nota:** Entre más cerca se coloquen entre sí las puntas de las barras flotantes, más fácil será alisar la mezcla del lodo.

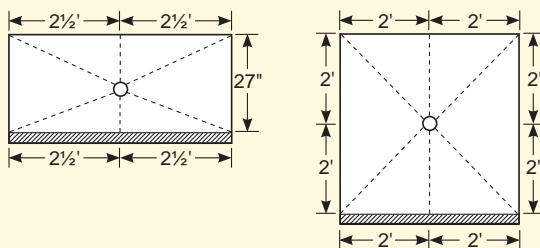

- Para determinar la cantidad de las secciones de Kirb Perfect #543 que se necesitan, tome las medidas en incrementos de 30". Las secciones del bordillo son de 30" y tienen conectores de tipo dove tail (de encaje) para sujetarse entre sí y se acomodarán a cualquier longitud o ángulo.

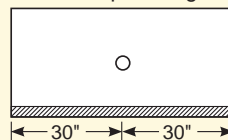

- Determine el tipo de drenaje que va a usar. El juego de Quick Pitch #QPK-101 viene surtido con un anillo central diseñado para drenajes de ducha estándares para sujetar las barras flotantes. Si va a usar un drenaje cuadrado o un drenaje de 3", hay un anillo central universal (#QPUCR-108) disponible.

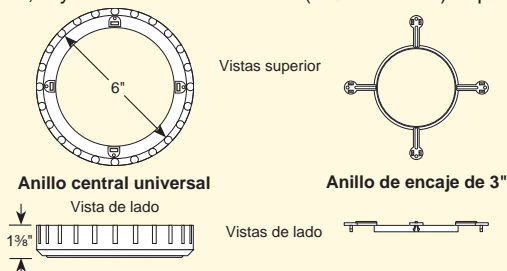

- Para calcular la dimensión del forro o membrana o la cantidad del líquido de membrana, mida el largo y ancho del compartimiento de la ducha y agregue al menos 6" o lo que sea necesario a todos los lados de manera que vaya por encima del bordillo por todas las paredes hasta unas 3" y por encima del propio bordillo.

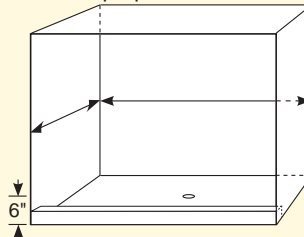

- Una vez usted haya calculado los kits y el forro necesarios para su Ducha a Prueba de Errores, necesitará calcular la cantidad de la base de lodo (la mezcla consiste en una parte de cemento Portland y 4 partes de arena limpia) necesaria para llenar los kits. Usando los pies cuadrados de su piso de la ducha, multiplíquelos por 12.5 lbs. Por pie cuadrado (p.ej. 3 x 5 = 15 pies cuadrados x 12.5 lbs. = 188 lbs.) Esta cantidad debería ser suficiente para todos los kits.

- Después de que se hayan recolectado todos los materiales, usted debería ver una o dos veces los DVDs con las instrucciones para obtener confianza con los pasos necesarios para completar su Ducha a Prueba de Errores. (Puede tener acceso al DVD en línea las 24 horas al día, los 7 días a la semana)

---

**Notes:**

---

**Notas:**



**Mark E. Industries, Inc.**

855 Dunbar Avenue

Oldsmar FL 34677

Phone 1-866-771-9470

Fax 813-855-2533

[www.markeindustries.com](http://www.markeindustries.com)